

Unterputz Universal-Schlüsselschalter/-taster Typ: ES-EPZ 1-2T(R)/1 mit 1-poligem Multifunktions-Schalteinsatz Typ: ES-2T(R)/1

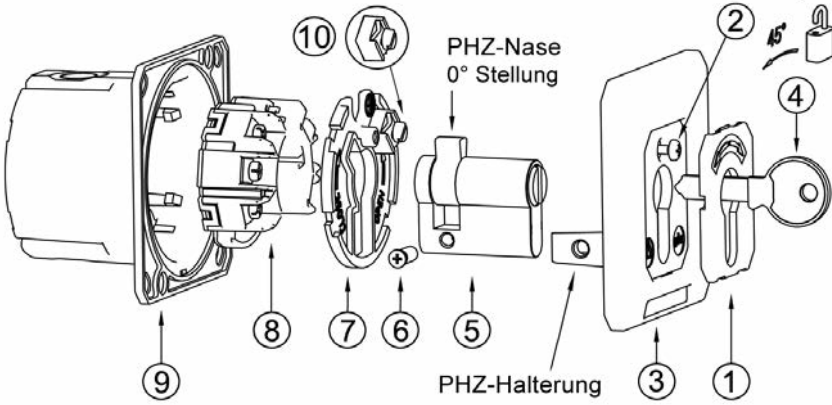

- 1 Abdeckung (Kunststoff)
- 2 Deckel-Schraube
- 3 Gehäuse-Deckel
- 4 Schlüssel (für PHZ)
- 5 PHZ (Profilhalbzylinder)
- 6 Schraube (für PHZ)
- 7 Verriegelungsplatte
- 8 Schalteinsetz
- 9 Gehäuse (Kunststoff)
- 10 Erdungsschraube

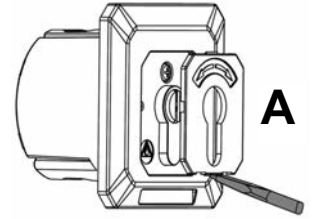

Montage-Hinweise: Die auf dem Gehäuse-Deckel (3) eingerastete Abdeckung (1) mit einem Schraubendreher heraushebeln (Bild A) und die Deckel-Schraube (2) lösen. Den Deckel (3) vom Gehäuse (9) abnehmen. Nun den mitgelieferten PHZ (5) in den Deckel (3) montieren. PHZ von hinten in den Deckel einführen und mit der PHZ-Schraube (6) an der PHZ-Halterung des Deckels befestigen. Die Verriegelungsplatte (7) durch Drehen nach links entsichern und aus dem Gehäuse entnehmen. Den Schalteinsetz (8) entnehmen, die Kabel ins Gehäuse (9) führen und das Gehäuse korrekt in der Wand befestigen. Achten Sie dabei auf den Schriftzug "TOP ↑ OBEN" innen auf dem Gehäuseboden (Bild B)! Es stehen vier Kabeleingänge zur Wahl (zwei auf der Rückseite sowie je einer auf der Oberseite und Unterseite des Gehäuses). Den Schalteinsetz (8) entsprechend dem gewünschten Einsatzzweck (siehe Anschlussbilder) verkabeln und ins Gehäuse einsetzen. Die Kabel bitte sorgfältig verdrücken. Die Verriegelungsplatte (7) in das Gehäuse einsetzen und durch Drehen nach rechts sichern. Nun den Schlüssel (4) in den im Gehäuse-Deckel montierten PHZ (6) einführen und den Deckel und das Gehäuse wieder zusammenfügen. Beim Aufsetzen des Deckels muss die Zylindernase des PHZ mit Hilfe des Schlüssels so gedreht werden, dass Sie mit der Aussparung (45° links) in der Verriegelungsplatte (7) deckungsgleich ist. Den Schlüssel wieder abziehen, den Gehäuse-Deckel (3) mit Hilfe der Deckel-Schraube (2) befestigen und die Abdeckung (1) wieder auf dem Gehäuse-Deckel einrasten.

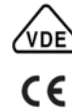
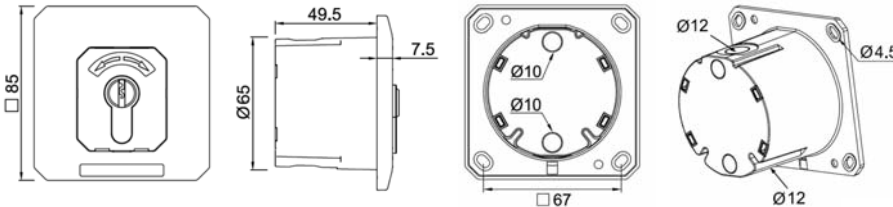
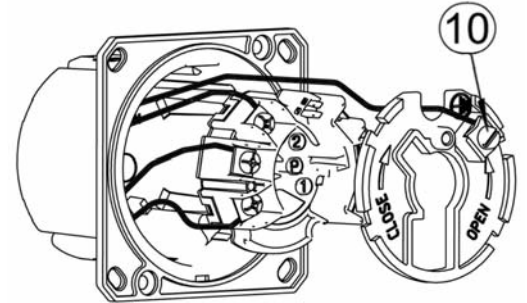
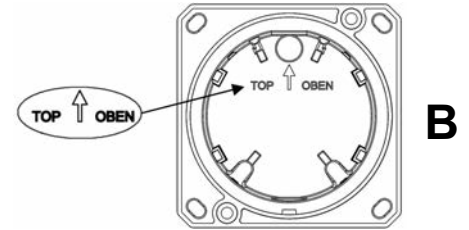

Multifunktions-Schalteinsetz 1-polig
(Tast- oder Rast-Funktion einstellbar)
Typ: ES-2T(R)/1, Art.-Nr.: 600.13E1.00

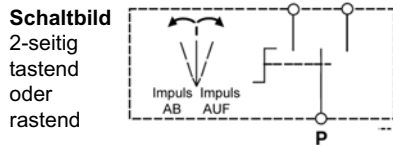
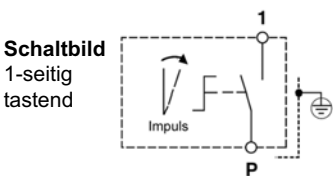

ES-2T(R)/...	
U _e	240V/AC
U _i	300V
I _{th}	16A
I _e	5A
	16A gL
	AC 15
Anschlüsse	max. 1,5 mm ²



Schalteinsetz einstellbar auf:
- 2-seitig tastend oder 2-seitig rastend
- 1 x Tast / 1 x Rast

Anschluss an 1 Garagentor-Deckenantrieb
(1 Impuls-Befehl tastend)

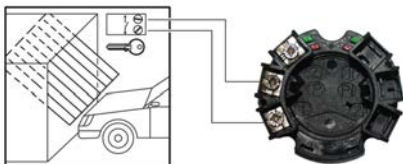

Anschluss an 2 Garagentor-Deckenantrieben
(je Tor 1 Impuls-Befehl tastend)

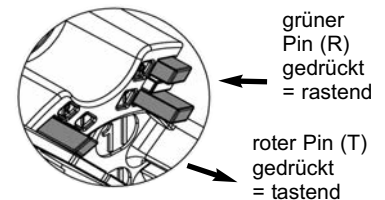
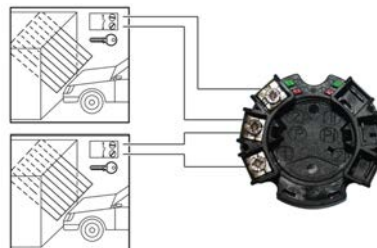

Anschluss an 1 Rohrmotor
(2 Befehle AB - AUF tastend oder rastend einstellbar)

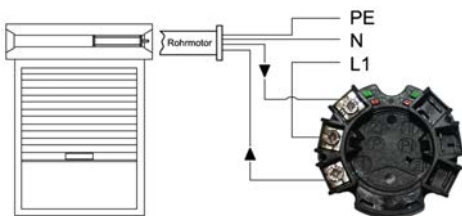

Anschluss an 1 Rollltor- / Rohrmotor-Steuerung
(1 Impuls-Befehl tastend)

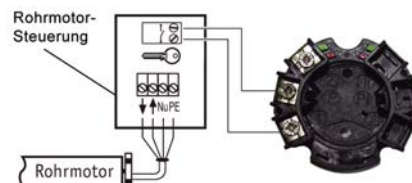

Bitte beachten! Um die Schaltfunktion 1 x Rast (AUS-EIN) zu nutzen, muss eine Seite des Schalteinsetzes auf rastend und die andere Seite auf tastend eingestellt sein!

Profil-Halbzylinder 40 mm
Hinweis: Schließbart liegt in der Null-Stellung

